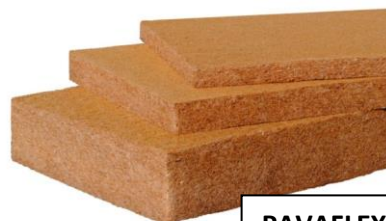

DŘEVOVLÁKNITÉ DESKY

NAD
KROKVIEMIISOLAIR MULTI
ISOLAIR NEW
PAVAWALL GF XL

PAVAFLEX

VLASTNOSTI DESEK PAVATEX					
TYP DESKY		fyzikální vlastnost a hodnota			
NÁZEV	Tloušťky	Součinitel tepelné vodivosti	Objemová hmotnost	Rozměr desky	Krycí rozměr
	mm				
ISOLAIR MULTI	30 - 35	0,044	200	1880 x 610	1860 x 590
ISOLAIR MULTI	40 - 80	0,043	165	1880 x 610	1860 x 590
ISOLAIR MULTI	100 - 200	0,041	150	1880 x 610	1860 x 590
ISOLAIR NEW	40 - 80	0,044	200	1880 x 610	1860 x 590
PAVAWALL GF XL	40 - 60	0,043	165	1880 x 610	1860 x 590
PAVAFLEX	40 - 240	0,038	50	1220 x 575	1220 x 575

Tabulka 1) : vlastností desek Pavatex pro zateplení střech mezi a nad krokviemi

ÚVOD

Zateplení střech obyvatelných podkroví se obvykle provádí s využitím minerální (skelné nebo čedičové) vaty mezi krokviemi a pod krokviemi, s parotěsnou fólií a sádkartonovým podhledem. Všechny střešní konstrukce jsou zejména v letním období vystaveny nejen vyšším teplotám vzduchu, ale i slunečnímu záření. Obojí má za následek nepříznivý teplotní dopad na pobyt a spánek uvnitř objektu. I když existuje více vlivů, které teplotní režim ovlivňují (velikost a zastínění střešních oken, orientace střechy vůči světovým stranám, sklon střechy, barva a typ střešní krytiny, funkčnost provětrávané vzduchové mezery pod střešní krytinou atd.), tak stále velice významnou roli hrají akumulací vlastnosti střešního pláště, přesněji tepelně-izolační výplně.

TEORIE ZATEPLOVÁNÍ

Zateplení střech obytných podkroví se realizuje ve dvou konstrukčních řešeních. Podle toho, zda je v interiéru použita parotěsná fólie (**difúzně uzavřená konstrukce**), nebo je použit parobrzdňový výrobek (fólie nebo deska) (**difúzně otevřená konstrukce**). První varianta předpokládá tepelně izolační materiály, které samy o sobě si s řízenou difúzí vodní páry neumí poradit. Druhá varianta, modernější, pokrokovější a spolehlivější nemusí vždy být závislá na

kvalitě provedení jediné vrstvy tenčí než 1 mm, která svojí zanedbatelnou tloušťkou. Místo fólie se v mnoha konkrétních případech používá parobrzdná deska OSB tak, jako v obvodových pláštích dřevostaveb.

Difúzně otevřené konstrukční systémy střešních pláštů s deskami Pavatex navíc přinášejí další výhody, plynoucí ze samotných vlastností dřevovláknna.

V tomto zjednodušeném technologickém předpisu se věnujeme použití dřevovláknitých izolačních desek PAVATEX, které v sobě skrývají hned několik funkcí:

- Izolace proti chladu (*ZIMNÍ ENERGETIKA, malá tepelná vodivost*)
- Izolace proti teplu (*LETNÍ ENERGETIKA, objemová hmotnost, akumulace tepla*)
- Izolace proti hluku (*VZDUCHOVÁ NEPRŮZVUČNOST, vláknitá struktura, hmotnost*)
- Izolace proti požáru (*POŽÁRNÍ ODOLNOST KONSTRUKCE, dřevní hmota, hmotnost*)
- Mechanická odolnost (*TUHÁ DESKA chrání konstrukci krovu a výplňovou izolaci mezi krokviemi proti mechanickému poškození při porušení střešní krytiny*)

SOUČINITEL TEPLOTNÍ VODIVOSTI

(citace ČSN 730540-1: 2005 - Tepelná ochrana budov – Část 1: Terminologie)

4.3.16

součinitel teplotní vodivosti (*temperature diffusivity factor*)

a [m².s], schopnost stejnorodého materiálu o definované vlhkosti vyrovnávat rozdílné teploty při neustáleném vedení tepla, je dán vztahem:

$$a = \frac{\lambda}{c \cdot \rho}$$

kde ρ je objemová hmotnost ve stavu definované vlhkosti , [kg/(m³)];
 λ součinitel tepelné vodivosti , [W/(m.K)];
 c měrná tepelná kapacita , [J/(kg.K)],

POZNÁMKY

1. Podle hodnoty součinitele teplotní vodivosti lze usuzovat na rychlost změny teploty v určitém místě materiálu (stejnorodé vrstvě konstrukce) v důsledku změny jeho povrchové teploty. Čím je hodnota teplotní vodivosti materiálu vyšší, tím je teplota v určitém místě materiálu výrazněji závislá na změně jeho povrchové teploty.

(konec citace)

Jinými slovy, čím je hodnota **a** vyšší, tím rychleji se materiál prohřívá/prochladuje od změn povrchové teploty v neustáleném teplotním stavu. Protože každá stavební konstrukce se trvale nachází v neustáleném teplotním stavu (vnější obálka budovy reaguje na změny teploty exteriéru), je logické, že zaměřit se pouze na jeden parametr charakterizující tepelně-izolační vlastnosti stavebních materiálů, a to součinitel tepelné vodivosti λ [W/(m.K)], je nedostačující, někdy bývá až scestné a vedoucí k mylné interpretaci kvality materiálu.

O skutečných tepelně-izolačních vlastnostech v reálných klimatických podmínkách neustáleného teplotního stavu vypovídají kromě zmíněné tepelné vodivosti λ navíc tepelně-akumulační vlastnosti materiálu dané dvěma parametry:

- **ρ** objemová hmotnost , [kg/(m³)];
- **c** měrná tepelná kapacita , [J/(kg.K)],

Z výše uvedeného vyplývá, že čím je menší hodnota **a**, tím lépe se materiál chová v reálném prostředí. Lépe znamená, že minimálně reaguje na změny teploty venkovního

vzduchu, udržuje stabilní teplotu uvnitř v podkroví a dodává obyvatelnému podstřeší komfortní mikroklima bez nutnosti instalace zbytečné a drahé klimatizace.

Matematicky vzato, snažíme se volit takové materiály, které mají ve zlomku co nejmenší číselník (= součinitel tepelné vodivosti λ), a/nebo mají co největší jmenovatel (= součinn měrné tepelné kapacity c a objemové hmotnosti ρ). Tak, aby zmíněný podíl byl co nejmenší.

Součinitele teplotní vodivosti vybraných stavebních a tepelně-izolačních materiálů jsou uvedeny v grafu na Obr. 1).

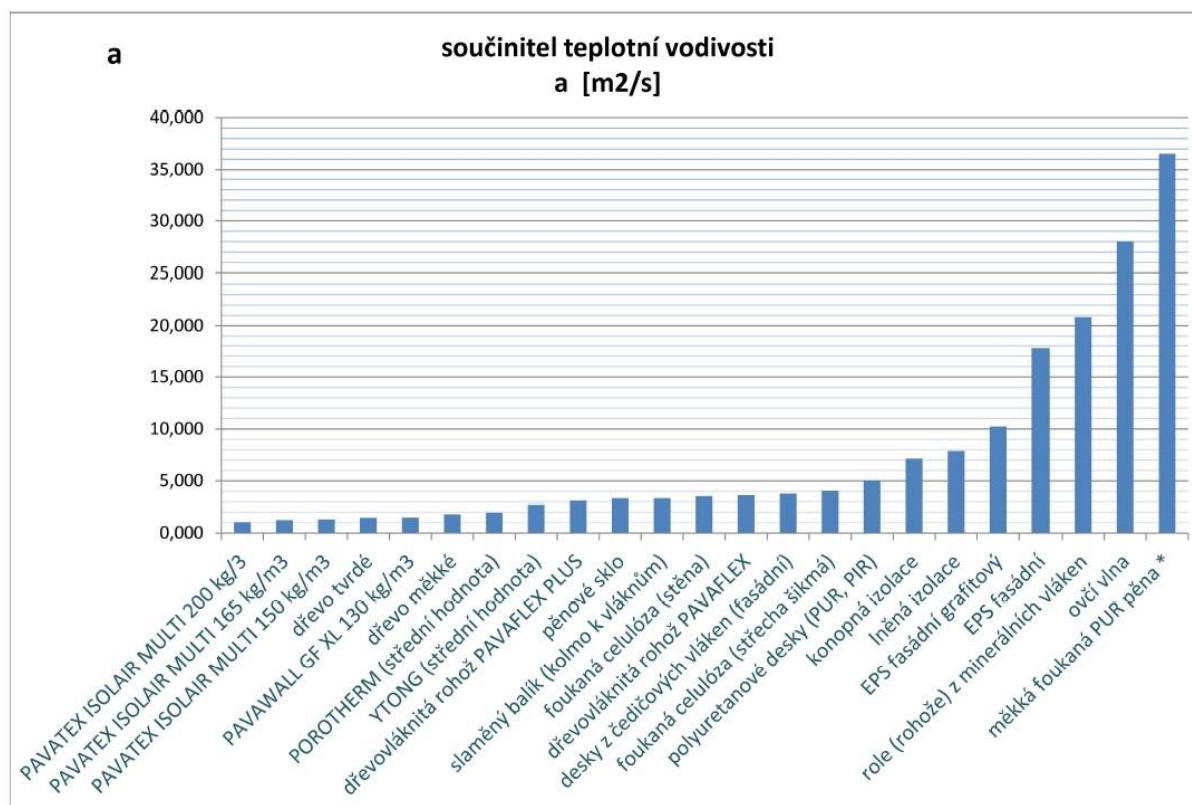

Obr. 1) : GRAF Součinitele teplotní vodivosti vybraných stavebních a izolačních materiálů

POZNÁMKA 1): komentář k Obr. 1). Když si odmyslíme dva zdící materiály (Porotherm a Ytong) a dřevo, zbývají pouze výrobky charakterizované souhrnným názvem „tepelné izolace“. Protože jejich součinitele tepelné vodivosti se vesměs pohybují v hodnotách $\lambda = 0,022-0,060$ W/(m².K), dá se říci, že číselník zlomku je velice podobný. Rozdílné jsou ovšem akumulací vlastnosti, a to jak široká škála $c = 840 - 2100$ J/(kg.K), tak rozsah $\rho = 8 - 200$ kg/m³. Je evidentní, že rozhodující faktor pro určení izolační schopnosti v reálném neustáleném teplotním režimu je právě zde. Proto na levé straně grafu je dřevovláknitá deska Pavatex Isolair Multi s oběma maximálními hodnotami ($c=2100$ J/(kg.K), $\rho=200$ kg/m³). Následována dalšími materiály. Na opačném pólu stupnice se objevuje měkká fukaná polyuretanová pěna, lehký výrobek $\rho=8$ kg/m³. Z praktického hlediska nelze s tímto materiálem uvažovat k zateplování podkroví, aniž by obyvatel nebyl vystaven celoročnímu i celodennímu kolísání teplot, a to až k tak vysokým letním teplotám, kdy se místnosti bez klimatizace stávají neobyvatelnými.

DESKY PAVATEX – TEPELNĚ IZOLAČNÍ A AKUMULAČNÍ MATERIÁL

TEPELNĚ TECHNICKÉ VLASTNOSTI STŘEŠNÍCH KONSTRUKCÍ

Desky Pavatex, které se pokládají přímo na krokve (bez záklopu), se používají v těchto výrobních typech označení:

- ISOLAIR MULTI (30 – 200 mm)

- ISOLAIR NEW (40 – 80 mm)
- PAVAWALL GF XL (40 – 60 mm)

Fyzikální vlastnosti desek a výplňové dřevovláknité izolace Pavaflex jsou uvedeny v Tabulce 1). Celý střešní plášť může navíc být řešen v kombinaci s více druhy výplňové tepelné izolace mezi krokviemi. V úvahu přichází například:

- Dřevovláknitá tepelná izolace (pružné rohože PAVAFLEX)
- Minerální tepelná izolace (skelná nebo čedičová)
- Foukaná tepelná izolace (celulóza, dřevovláknitá, skelné vlákno)

Protože je několik vzájemných kombinací všech vyjmenovaných materiálů, nabízíme dvě přehledné tabulky. Kombinujeme tuhou desku Isolair Multi nad krokviemi s pružnou dřevovláknitou rohoží Pavaflex (50 kg/m³) a se sklenou vatou mezi krokviemi.



Obr. 2), 3): Obložení vikýře a uložení desky Isolair 140 mm na krokvích

DESKY PAVATEX NAD KROKVIEMI		
deska PAVATEX	tloušťka	maximální osová vzdálenost krokví
TYP	mm	cm
PAVATEX	30 - 40	100
	52 - 200	125

Tabulka 2) : Maximální osová vzdálenosti podpor desek na krokvích

Poznámka k Tabulce 2): maximální osová vzdálenosti krokví platí pro nelepené spoje. Slepáním spojů pero-drážka polyuretanovým lepidlem se uvedené hodnoty zvětšují o 100 mm

 VÝŠKA KROKVÍ = tloušťka tepelné izolace PAVAFLEX												
tloušťka ISOLAIR MULTI mm	140 mm		160 mm		180 mm		200 mm		220 mm		240 mm	
	U W/(m ² .K)	ψ hodina	U W/(m ² .K)	ψ hodina	U W/(m ² .K)	ψ hodina	U W/(m ² .K)	ψ hodina	U W/(m ² .K)	ψ hodina	U W/(m ² .K)	ψ hodina
30	0,257	5,0	0,232	5,7	0,213	6,5	0,197	7,3	0,182	8,1	0,171	8,8
35	0,249	5,4	0,226	6,1	0,208	6,9	0,192	7,7	0,179	8,4	0,167	9,2
40	0,240	5,5	0,219	6,3	0,202	7,1	0,187	7,8	0,174	8,6	0,162	9,4
52	0,224	6,4	0,206	7,2	0,190	8,0	0,171	8,7	0,165	9,5	0,155	10,3
60	0,215	7,0	0,198	7,8	0,183	8,5	0,170	9,3	0,160	10,1	0,150	10,9
80	0,194	8,4	0,181	9,2	0,168	10,0	0,158	10,7	0,148	11,5	0,140	12,3
100	0,174	8,9	0,163	9,6	0,153	10,3	0,144	11,0	0,135	11,6	0,129	12,3
120	0,160	10,9	0,150	11,7	0,142	12,4	0,134	13,2	0,127	14,0	0,121	14,7
140	0,148	12,2	0,140	12,9	0,132	13,7	0,126	14,5	0,12	15,2	0,114	16,0
160	0,138	13,5	0,131	14,2	0,124	15,0	0,118	15,7	0,112	16,5	0,108	17,3

Tabulka 3A) : vlastnosti střešního pláště s deskou ISOLAIR MULTI ($\lambda = 0,044 - 0,043 - 0,041$ W/(m.K); $\rho = 200 - 165 - 150$ kg/m³) nad krokvemi a pružnou rohoží PAVAFLEX ($\lambda = 0,038$ W/(m.K); $\rho = 50$ kg/m³) mezi krokvemi

 VÝŠKA KROKVÍ = tloušťka tepelné izolace MINERÁLNÍ VATA												
tloušťka ISOLAIR MULTI mm	140 mm		160 mm		180 mm		200 mm		220 mm		240 mm	
	U W/(m ² .K)	ψ hodina	U W/(m ² .K)	ψ hodina	U W/(m ² .K)	ψ hodina	U W/(m ² .K)	ψ hodina	U W/(m ² .K)	ψ hodina	U W/(m ² .K)	ψ hodina
30	0,253	2,2	0,229	2,3	0,210	2,5	0,194	2,7	0,180	2,9	0,168	3,1
35	0,245	2,5	0,224	2,7	0,205	2,9	0,189	3,1	0,176	3,3	0,164	3,5
40	0,237	2,7	0,216	2,8	0,198	3,0	0,184	3,2	0,171	3,4	0,161	3,7
52	0,221	3,6	0,203	3,8	0,187	4,0	0,174	4,2	0,163	4,4	0,153	4,6
60	0,212	4,2	0,195	4,4	0,181	4,6	0,169	4,8	0,158	5,0	0,148	5,3
80	0,193	5,7	0,178	5,9	0,166	6,1	0,155	6,3	0,146	6,6	0,138	6,8
100	0,172	6,9	0,160	7,1	0,150	7,3	0,142	7,6	0,134	7,8	0,127	8,0
120	0,158	8,2	0,148	8,4	0,140	8,6	0,132	8,9	0,125	9,1	0,119	9,3
140	0,147	9,5	0,138	9,7	0,131	9,9	0,124	10,1	0,118	10,4	0,112	10,6
160	0,137	10,7	0,129	11,0	0,123	11,2	0,116	11,4	0,111	11,6	0,106	11,9

Tabulka 3B) : vlastnosti střešního pláště s deskou ISOLAIR MULTI ($\lambda = 0,044 - 0,043 - 0,041$ W/(m.K); $\rho = 200 - 165 - 150$ kg/m³) nad krokvemi a minerální vatou ($\lambda = 0,037$ W/(m.K); $\rho = 20$ kg/m³) mezi krokvemi

Poznámka k tabulkám 3A) až 4B): jsou vyhodnoceny dvě stavebně fyzikální vlastnosti střešního pláště

- Součinitel prostupu tepla: U [W/(m².K)]
- Fázový posun teplotního kmitu: Ψ [hodina]

KLADENÍ DESEK

Desky se pokládají od okapu směrem ke hřebeni kolmo na krokve, vždy perem nahoru, drážkou dolů. Další řada desek se klade na vazbu s přesahem svislé spáry o 300 mm. Všechny spoje v ploše střechy jsou uzavřeny zámkem „pero-drážka“, a nachází se kdekoliv mezi krokviemi. Spáry se za normálních okolností nelepí.

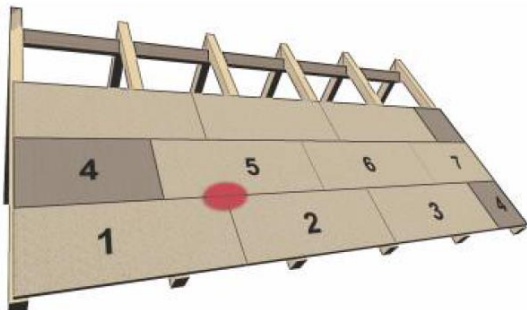

Poznámka 2) : slepením desek ve styčných spárách je možné překlenout o 100 mm větší osovou vzdálenost mezi krokviemi, než je uvedena v Tabulce 2)

V případě dvou a více vrstev (většinou pouze nadkroevní izolace s viditelnými krokviemi v interiéru) se desky kladou na vazbu tak, aby se v každé vrstvě vzájemně překrývaly všechny styčné spáry spodní vrstvy.

Obr 4) : Schéma kladení desek PAVATEX na krokve, spoje ve směru krokví „na vazbu“

DOPLŇKOVÁ HYDROIZOLAČNÍ VRSTVA

Všechny použitelné desky Pavatex, které uzavírají střechu pod kontratletmi, jsou dostatečně hydrofobizované. Odolávají povětrnostním vlivům až po dobu tří měsíců. Z toho důvodu pojistná hydroizolace není bezpodmínečně nutná. Je jen doporučena, ovšem musí se použít vždy, pokud je sklon střechy menší než 30°. V tom případě se celá plocha střechy po zateplení zakryje pojistnou kontaktní difúzní hydroizolací. Požadovaná ekvivalentní difúzní tloušťka je $S_d = 0,02-0,05$ m. Folií je nutné ve všech spojích slepit, nebo použít výrobek s integrovanou lepicí páskou. V případě střeš s větším sklonem střechy bez fólie záleží na úvaze projektanta, jakým způsobem navrhne detail napojení střešních oken a dalších anomálií v ploše střechy tak, aby byla zajištěna souvislá voděodolná plocha pod střešní krytinou. Totéž se týká úžlabí, hřebene a jiných zlomů ve střešní rovině v místech, kde desky nejsou navzájem spojeny zámkem pero-drážka.

POZNÁMKA 3) Navrhování a provádění doplňkové hydroizolační vrstvy (DHV) se řídí závaznými ustanoveními normy ČSN 73 1901 Navrhování střeš a Pravidly pro navrhování a provádění střeš (vydal Cech klempířů, pokrývačů a tesařů).

KOTVENÍ DESEK - KONTRALATĚ A VRUTY

Pro sklon střechy 25° a více se obvykle používají kontratletě výšky 40 mm, které vytvářejí mezi dřevovláknitou deskou a střešní krytinou provětrávanou vzduchovou mezeru. Výška kontratletí na střeše o menším spádu se musí určit podle skutečného sklonu a délky střechy. Kontratletě fixují celou vrstvu nadkroevní izolace a střešní krytinu do nosné střešní konstrukce. Šroubují se samořeznými vruty do dřeva.

POZNÁMKA 4) zvláštní pozornost je potřeba věnovat střešním oknům. Kontratletě musí být pod a nad oknem přerušeny, aby bylo umožněno provětrání všech prostor pod střešní krytinou, Obr. 5).

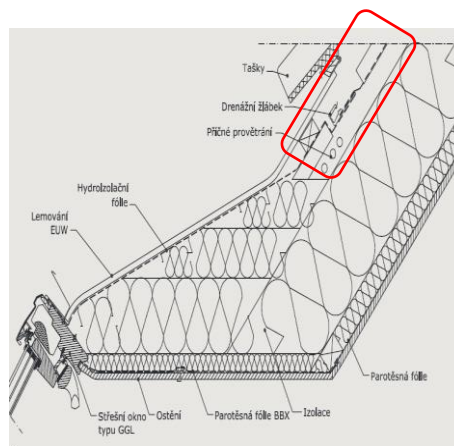

Obr. 5) přerušování kontratletí, zdroj www.velux.cz

Vruty RAPI-TEC®

Doporučené jsou stavební vrut RAPI-TEC® HBS (bez podložky) v délkách 180 - 500 mm. Pro větší přitlačnou sílu lze použít rovněž speciální vruty RAPI-TEC® SK TopTherm s větší plochou hlavou, dodávané v délkách 220-400 mm. Dodavatel vrutů je HPM-TEC s.r.o., Hustopeče u Brna. Průměr vrutů je 8 mm.

- U šikmých střeš se sklonem 30° a více se vruty odklánějí o 20°-25° od kolmé roviny ke střeše, schéma na Obr. 3).
- Vzájemná vzdálenost vrutů: v okrajových místech střešy (okap, hřeben, štít) maximálně 800 mm, v ploše střešy maximálně 1000 mm.
- Hloubka zapuštění vrutu do krokve je minimálně 80 mm.

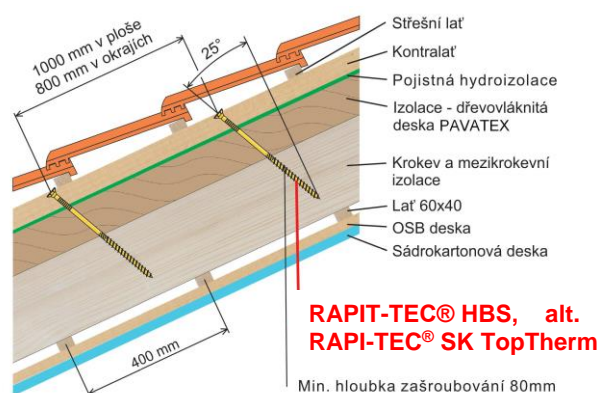

Obr. 6) : Schéma vruty RAPI-TEC®

POŽADOVANÁ DÉLKA VRUTŮ RAPI-TEC			
Tloušťka desky PAVATEX mm	Výška kontralatě mm	Délka vrutu mm	Označení vrutu
60	40	200	8x200/84 R
80	40	220	8x220/84 R
100	40	240	8x240/84 R
120	40	260	8x260/84 R
140	40	280	8x280/84 R
160	40	300	8x300/84 R

Tabulka 5) : Doporučené orientační délky vrutů RAPI-TEC® do šikmých střeš s nadkrokevní izolací

Vruty SFS: TWIN UD & HTP-T-FH-PT

Do střešních konstrukcí s dřevovláknitou izolací nad krokviemi jsou speciálně vyvinuty vruty SFS Twin UD s dvojitým závitem v kombinaci s vruty s plochou hlavou HTP-T-FH-PT. Výrobce vrutů uvádí zásady pro použití:

- kotvení se provádí dvěma typy vrutů:
- šikmé vruty se zápusťnou hlavou a dvojitým závitem TWIN UD (svislé zatížení, vlastní tíha střešní krytiny + tíha sněhu)
- kolmé vruty s plochou hlavou HTP-T-FH-PT (tahové síly, sání větru)
- úhel sklonu šikmých vrutů od roviny střešy je 60°
- každá jedna kontralatě musí být připevněna alespoň dvěma šikmými vruty, bez předvrtání
- každý jeden kus kontralatě musí být připevněn na každém konci kolmým vrutem ve vzdálenosti 150-200 mm od konce od konce bez předvrtání
- maximální povolená vzdálenost šikmých vrutů (protokol ETA) po délce krokve je 1,75 m
- krokve a kontralatě se nepředvrtávají

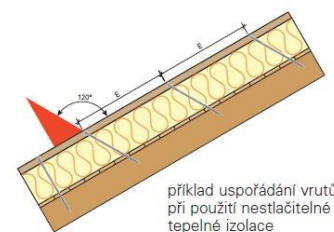

Obr. 7) : schéma uspořádání šikmých vrutů Twin UD

Vrutky lze použít pro všechny typy šikmých střech: sedlové valbové, pultové, stejně tak i pro kotvení laťového roštu pod obklad u provětrávané fasády. Orientační doporučené délky vrutů jsou v Tabulce 7).

Průměr závitu L (mm) UD- 7,5 x ...

označení vychází z pojmu UnterDach

označení/rozměry v mm	délka (mm)	tloušťka tepelné izolace při výšce kontralatě (mm)			tloušťka záklopu (mm)	počet kusů v balení	materiál/certifikát	
		40	60	80				
UD								
UD-7,5 x 170	170	50	-	-	19	50		
UD-7,5 x 190	190	60	-	-	19	50		
UD-7,5 x 210	210	80	60	-	19	50		
UD-7,5 x 230	230	100	80	60	19	50		
UD-7,5 x 250	250	120	100	80	19	50		
UD-7,5 x 270	270	140	120	100	19	50		
UD-7,5 x 300	300	160	140	120	19	50		
UD-7,5 x 330	330	180	160	140	19	50		
UD-7,5 x 360	360	200	180	160	19	50		
UD-7,5 x 400	400	240	220	200	19	50		
UD-7,5 x 440	440	280	260	240	19	50		
UD-7,5 x 480	480	300	280	260	19	50		
UD-7,5 x 520	520	320	300	280	19	50		
Excentrická vrtací špička vrtá rychleji a zabraňuje praskání kontralatí.								
bit T40-70-HEX1/4"								

Tabulka 6) Doporučené orientační délky vrutů TWIN UD do šikmých střech s nadkrokevní izolací

NÁROŽÍ, ÚZLABÍ, HŘEBEN

Desky PAVATEX se oříznou na požadovaný tvar, navzájem se napojí „na sraz“. Spoj na sraz je vhodné slepit PUR lepidlem. Je-li spára širší, anebo jakékoliv další spáry (kdekoliv v ploše střechy) širší než 4-5 mm je vhodné je vyplnit nízkoexpanzní PUR pěnou (je nutné, pokud není použita pojistná hydroizolace).

Požadavek na pojistnou hydroizolaci: úzlabí, nároží a hřeben se překryje samostatným pruhem folie s přesahem cca 300 mm na obě strany tak, a by voda stékala „po spádu“. Folii je nutné ve všech spojích slepit.

PRAKTICKÉ DOPORUČENÍ

Spodní okraj střechy u okapu je vhodné ochránit KVH hranolem nebo latí na výšku desky Pavatex. Tím se zabezpečí kompletní střešní plášť proti sesunutí a vytvoří se rovina, obdobně jako zakládací lišta na fasádě. Zakládací hranol u okapu je na Obr. 9).

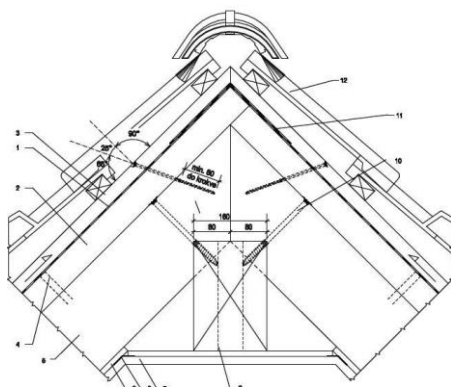

Obr. 8) Detail pojistné hydroizolace u hřebene, napojení desek PAVATEX na sraz.



Obr. 9) Založení desky Pavatex u okapu



Obr 10) : Uspořádání materiálů s deskami PAVATEX nad krokviemi – praktická realizace.



Obr. 11) Ukončení desek u hřebene



Obr. 12) Vnější zateplení vikýřů



Obr. 13) Plošné zakrytí sedlové střechy



Obr. 14) Přesah střechy u štítu

POŽÁRNÍ ODOLNOST KONSTRUKCE

Mnohé testy a experimentální ověřování v notifikovaných zkušebnách (jak českých, tak i zahraničních) prokazují velice dobré požární odolnosti celých konstrukcí. I když jsou dřevovláknité izolace klasifikovány jako normální hořlavé stavební materiály, (klasifikace podle

EN 13501-1; třída reakce na oheň E), tak významným způsobem přispívají k odolnosti konstrukcí vůči požáru. A to bez ohledu na to, zda se jedná o střechu, stěnu, nebo strop.

Velice dobrá požární bezpečnost všech konstrukcí je dána vysokou tepelnou kapacitou izolačních desek, které dlouhou dobu akumulují teplo, aniž by se teplota povrchu dostala na zápalnou teplotu.

Střešní plášť s výplňovou minerální izolací mezi krokvemi

RE 30 DP3, REI 30 DP3; tepelné namáhání (i → e)

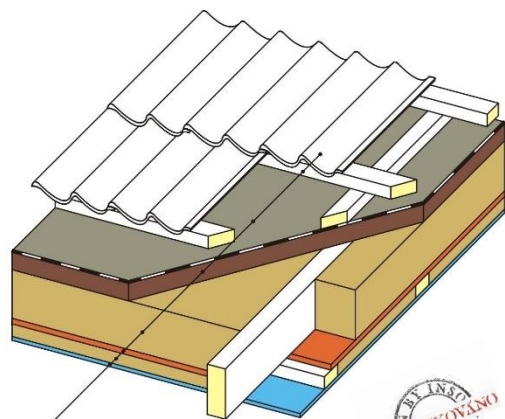

- SYSTÉM KRYTINY
- KONTRALÁŤ + VĚTRANÁ MEZERA
- DOPLŇKOVÁ HYDROIZOLAČNÍ VRSTVA
- DŘEVOVLÁKNITÁ DESKA PAVATEX
- ROTAFLEX SUPER "DIFFU" mezi krokvemi
- DESKA OSB
- LAŤOVÝ ROŠT
- PAVAFLEX MEZI LAŤEMI
- DESKA RIGIPS RF nebo RIGISTABIL 12,5 mm



Obr. 15) Konstrukce Diffuroof® „E“

„Požárně klasifikační osvědčení“ vydal TZÚS s.p. pod číslem : PKO – 20 – 133/AO 204.

Bližší informace jsou na stránce: <https://www.insowool.cz/diffuroof-e/>

Protože v tomto případě je deska Pavatex na straně exteriéru, je požární odolnost 30 minut dosažena použitím sádrokartonové desky se zvýšenou požární odolností RIGIPS RF nebo sádrokartonové desky RIGISTABIL.

Certifikát výrobku

Autorizovaná osoba, Institut pro testování a certifikaci, a.s., Divize CSI – Centrum stavebního inženýrství, vydala certifikát výrobku znějící na obchodní název konstrukce:

Difúzně otevřené zateplení podkroví ze strany exteriéru Diffuroof® „e“

Číslo Certifikátu výrobku : 22 0225 V/AO

VZDUCHOVÁ NEPRŮZVUČNOST $R_w = 55 \text{ dB}$

Dřevovláknitá izolace PAVATEX je přirozenou ochranou proti hluku. Každodenní život nás vystavuje čím dál tím hlučnějšímu okolí. Pro každého z nás je stále důležitější vytvářet klidné a tiché zázemí ve svém vlastním domě. Izolační materiály s vysokou objemovou hmotností jsou ideální volbou, jak se dostatečně chránit proti hluku přicházejícímu z vnějšího prostředí. S dřevovláknitými izolačními materiály PAVATEX bude doma ticho, protože konstrukce s vysokou plošnou hmotností absorbují zvuk lépe než lehké konstrukce.

Desky Pavatex s objemovou hmotností až 200 kg/m^3 jsou velice dobré pohlcovače zvuku v porovnání se všemi ostatními, zejména lehkými a tenkými izolacemi (kromě izolací vláknitých).

Poskytují spolehlivé a podstatné snížení vnímaného hluku, přednostně ve vysokofrekvenčním pásmu.

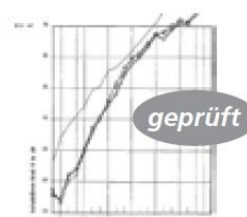
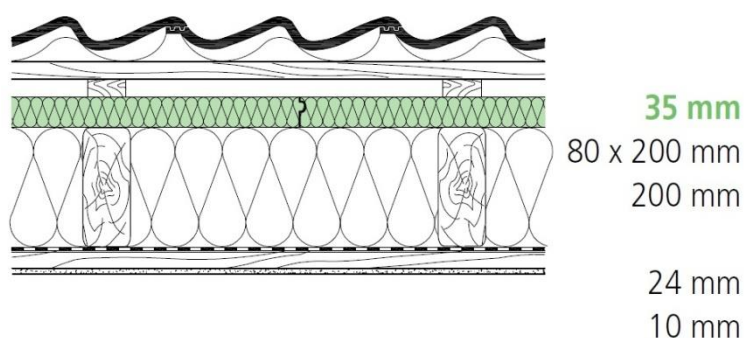

Obr 16) Schéma a popis experimentálně ověřované konstrukce

Střecha – ověřená vzduchová neprůzvučnost

Vedle ostatních konstrukcí (stěny, příčky, stropy) jsou čím dál tím větší požadavky kladeny na zvukovou izolaci střech. Na jedné straně nás zajímá ochrana proti hluku ze silniční, železniční a letecké dopravy a průmyslových oblastí (průchod zvuku střechou). Na straně druhé také ochrana proti přenosu hluku z okolních obytných místností (boční přenosové cesty). Obou cílů ochrany lze dosáhnout pomocí střešních izolací Pavatex. Vlákenná struktura společně s vysokou hustotou materiálu má pozitivní vliv na zvukově izolační účinek celé střechy.

Schéma experimentálně ověřené vzduchové neprůzvučnosti střešní konstrukce je na Obr. 13). Protokol č. 0043.05 – P 145/04 vydal institut ITA Wiesbaden v Německu.

Optimální poměr cena-výkon : kromě vynikajících dílčích výsledků, které jsou obsaženy v Protokolu o zkoušce, byl optimální poměr ceny a výkonu pro zvukovou izolaci střech s dřevovláknitými izolačními deskami PAVATEX potvrzen ze strany nezávislého výzkumu, viz Poznámka 4).

Poznámka 5) : Výzkumný projekt DGfH (Die Deutsche Gesellschaft für Holzforschung) - nezisková instituce se sídlem v Mnichově, která provádí výzkum na podporu a koordinaci vědy a výzkumu pro celou oblast dřevařství.

Poznámka 6) : Při porovnání těchto výsledných hodnot R_w s normovými požadavky hluku nebo nařízenými hodnotami ohledně zvukové izolace je potřeba zohlednit a redukovat přenos zvuku přes přilehlé konstrukce. Vliv doprovodných složek se bere v úvahu odpovídajícími koeficienty.

Kontakty:

Technické řešení

Dřevovláknité desky a rohože PAVATEX

Difúzní minerální izolace Rotaflex Super Diffu 37

Tenkvrstvé omítky

www.insowool.cz

www.pavatex.cz

www.insowool.cz

www.jub.cz

www.weber-terranova.cz

Kotevní prvky a spony, půjčení sponkovačky

Stavební vruty HPM-TEC

Vruty SFS pro nadkroevní zateplení

Dřevěné I-nosníky PALCO

www.insowool.cz

www.hpmttec.cz

www.insowool.cz

www.insowool.cz

Objednávky materiálů dodávaných společnostmi Insowool:

objednavky@insowool.cz

mobil : 773 831 667

tel. : 267 310 722

Technická podpora :

holub@insowool.cz

tel. : 734 309 367

Za Insowool s.r.o.

Ing. Ivo Holub

Vydání: 06 / 2023

Insowool s.r.o.

U Starého mlýna 311/23

104 00 PARAHA 10 - Uhříněves